



 ВЕРТОЛЕТЫ
РОССИИ

 ВЕРТОЛЕТНАЯ
СЕРВИСНАЯ
КОМПАНИЯ

**ОАО «ВЕРТОЛЕТНАЯ
СЕРВИСНАЯ КОМПАНИЯ»**

СОВРЕМЕННЫЕ ТЕХНОЛОГИИ ПОСТАВОК





- 100% дочерняя компания АО «Вертолеты России», ответственная за материально-техническое обеспечение эксплуатации вертолетной техники российского производства
- Единственный уполномоченный поставщик имущества производства предприятий Холдинга «Вертолеты России»



РЕАЛИЗАЦИЯ ПЛАНОВ, АНОНСИРОВАННЫХ НА HeliRussia'14

В 2014 г. на HeliRussia мы анонсировали разработку и запуск интернет-магазина...

ВЕРТОЛЕТЫ РОССИИ
Онлайн магазин запчастей

- Обеспечение прозрачности схемы взаимодействия с заказчиками АТИ
- Упрощение процедуры заказа АТИ
- Максимально возможное сокращение сроков поставки АТИ
- Выбор форматов заявок АТИ, наличие

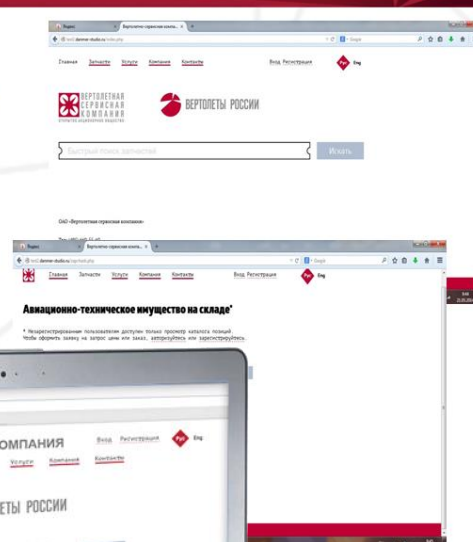

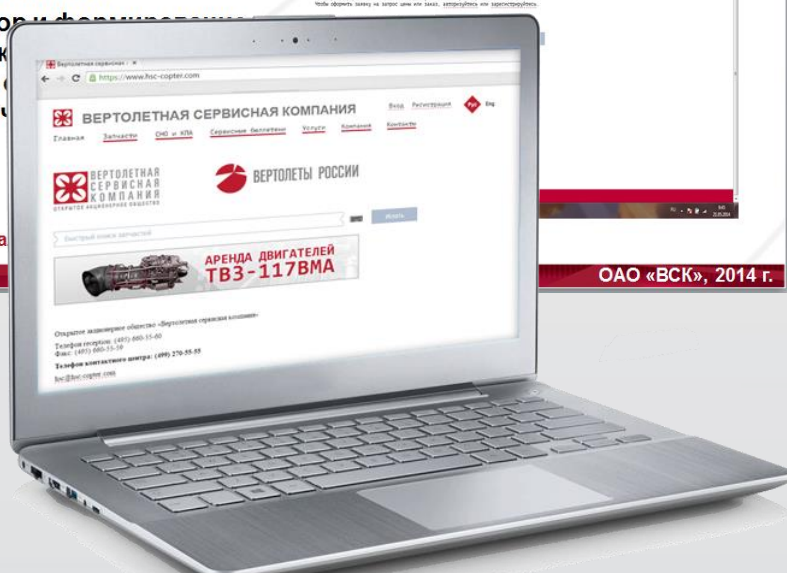

ОАО «ВСК», 2014 г.

...На текущий момент более половины заявок поступает в ВСК через интернет-магазин

Доля заявок, поступивших в ОАО «ВСК»
через интернет-магазин

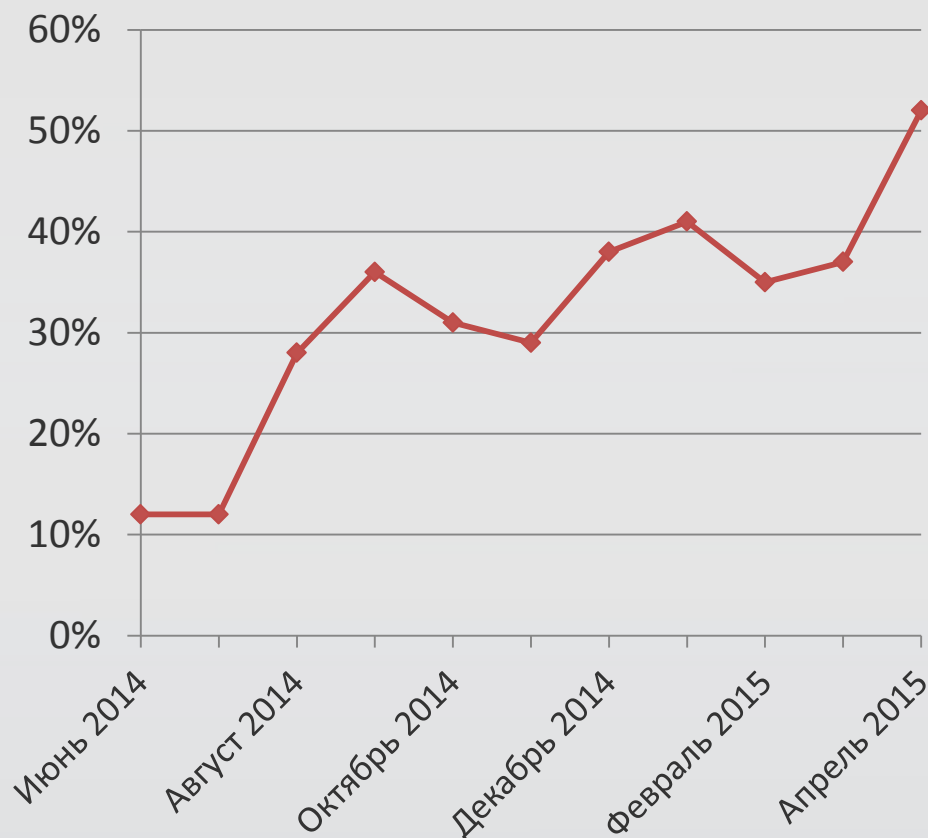

ПОСТАВКА АТИ – ПОШАГОВЫЙ АНАЛИЗ



ШИРОКИЙ ВЫБОР НАИМЕНОВАНИЙ

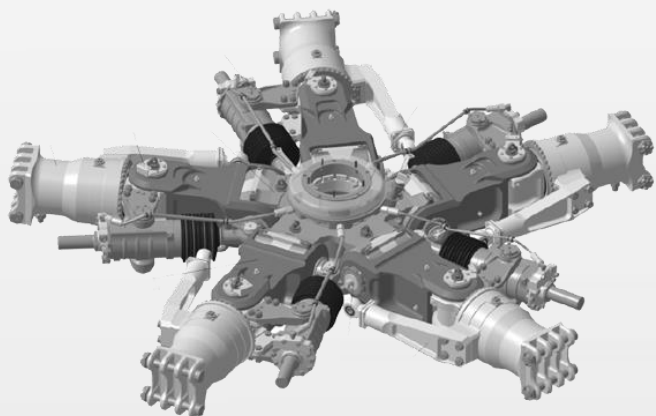

- АТИ 1-ой категории

- АТИ 2-ой категории

~4000 позиций
в наличии

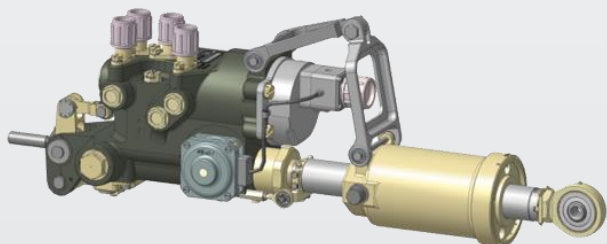

- Покупные изделия

~350 позиций
от ~90 производителей
будет законтрактовано
в 2015г

УНИФИКАЦИЯ РЕМОНТНЫХ ГРУППОВЫХ КОМПЛЕКТОВ (РГК)

Ступинское машиностроительное производственное предприятие
КОД: 75 7525 0022

СОГЛАСОВАНО:
Начальник 435ВП МО РФ
Ю.В.Назаров
"08" "04" 2015г.

УТВЕРЖДАЮ:
Управляющий директор ОАО "СМПП"
А.Г.Поляков
" " " 2015г.

УТВЕРЖДАЮ:
Управляющий директор ОАО "ВСК"
Д.В.Борисенко
" " " 2015г.

**ВТУЛКА НЕСУЩЕГО ВИНТА
8-1930-000 серии 02
ВЕДОМОСТЬ
Ремонтного комплекта запасных частей
для капитального ремонта 1 изделия
8-1930-000 серии 02 РГК-14-ЛУ**

Лист утверждения
8-1930-000 серии 02 РГК-14-ЛУ

435 ВП МО РФ
Представитель
435 ВП МО РФ
С.В.Якушев
"08" "04" 2015г.

ОАО "ВСК"

ОАО "СМПП"
Зам. Управляющего
директора по производству
В.В.Пецко
" " " 2015г.

Начальник СКпЭРО
В.В.Емельянов
" " " 2015г.

Конструктор
Е.Ю.Лисина
"03" "03" 2015г.

Принято к поставкам на 2015г.

- Ремонтно-групповые комплекты 1:1

РГК ВНВ 8-1930-000 уже доступен для закупки; Ведется работа по унификации еще несколькими другим крупным агрегатам

ПРЕИМУЩЕСТВА

- Унифицированные комплекты применимы ко всем заказчикам.
- Комплекты в любом количестве доступны по запросу со склада ОАО «ВСК».
- Удобство при работе с инозаказчиками.

ВЕРТОЛЕТНАЯ СЕРВИСНАЯ КОМПАНИЯ

Подтверждение запроса

Обозначение	Наименование	Ед.	В наличии	Цена без НДС	В запросе
56-7224-061	Лалесток	Штука	455	По запросу	1
1274C50-5-5-16	Шайба	Штука	390	По запросу	1
2608C52-12-18-2K	Кольцо	Штука	0 Резак: 3	По запросу	1
34MS1-14-8-2-1,5	Кольцо уплотнительное	Штука	0 Резак: 23	По запросу	1
6-8-4-600 OCT 1: 10853-85	Рукав	Штука	2	По запросу	1

1 2 Показывать по: 5

Отправить запрос

ВЕРТОЛЕТНАЯ СЕРВИСНАЯ КОМПАНИЯ

История заказов и запросов >> Заказ Z-635667231720299809 / 08.05.2015

Обозначение	Наименование	Ед.	Цена без НДС	В заказе
8AT_5104_425	Сужаро	Штука	685,00 Р	1
8AT_6100_114	Прокладка	Штука	1 027,00 Р	1
8AT_6400_076	Гайка	Штука	817,00 Р	1
8AT_6120_550_001	Кронштейн	Штука	11 434,00 Р	1
		Штука	607,00 Р	1

new



УПРОЩЕННЫЙ ПРОЦЕСС ЗАКАЗА ОНЛАЙН

- Удобный поиск
- Упрощенная процедура заказа или заявки
- Возможность проверить цену и наличие товара
- Доступ к истории заявок и заказов
- Возможность отследить статус заявки или заказа
- Удобное мобильное приложение
- Полный функционал интернет-магазина на планшете



ГИБКИЕ УСЛОВИЯ ФИНАНСИРОВАНИЯ

- Долгосрочные контракты с твердым графиком поставки АТИ заказчику.
- Рассрочка платежа (товарный кредит).
- Отгрузка с отсрочкой платежа (Net 30).
- Возможность принятия в оплату АТИ 2-ой категории и/или ремфонда.
- Скидки

ОАО «ВСК» формирует складские запасы, исходя из годового прогноза потребления АТИ



- Объем складских запасов до 1 млрд. руб.
- Входной контроль качества грузов.
- Оперативная отгрузка товаров.
- Индивидуальная упаковка и маркировка.

Принято решение о строительстве нового логистического центра к концу 2016 г.

new



- Объем складских запасов до 2 млрд. руб.
- Срок ввода в эксплуатацию: **декабрь 2016 г.**
- Расположен в Шереметьево.
- Класс «А+», системы микроклимата, пожаротушения, управления WMS.

**ВЕРТОЛЕТНАЯ
СЕРВИСНАЯ
КОМПАНИЯ** **ВЕРТОЛЕТЫ
РОССИИ**

CERTIFICATE OF CONFORMITY
СЕРТИФИКАТ СООТВЕТСТВИЯ

ISSUE DATE / ДАТА ВЫПУСКА: 01-МАРТ-2015 # No: OA-ABC1234-1234567 Page: 1 of 1

№	DESCRIPTION OF GOODS НАИМЕНОВАНИЕ ТОВАРА	PART NUMBER ОБОЗНАЧЕНИЕ	SERIAL NUMBER СЕРИЙНЫЙ НОМЕР	BATCH NUMBER НОМЕР ПАРТИИ	DATE OF MANUFACTURE ДАТА ПРОИЗВ.	PRESERVED TILL КОНСЕРВАЦИЯ ДО	SHELF LIFE СРОК ХРАНЕНИЯ	QTY КОЛ-ВО
1	OIL TANK / МАСЛОБАК	140-6201-200-01	9T013756912	002563	25.09.2014	25.09.2022	---	1
X								
X								
X								
X								
X								
X								
X								
X								
X								
X								

Именной сертификат удостоверяет, что продукция, указанные выше, прошла процедуру внешнего контроля, была принята аудиторской организацией и была проверена перед отгрузкой в соответствии с требованиями системы менеджмента качества ОАО «ВСК».

It is hereby certified that goods mentioned in this certificate have passed incoming inspection, have been recognized as authentic goods, were checked and prepared before shipment in accordance with CIS "HSC" Quality System requirements.

NAME / ФИО: Иван Иванович Иванов
SIGNATURE / ПОДПИСЬ: 

0123456789012345678900 FORM: COC02M0210-01/01

Открытое акционерное общество «Вертолетная сервисная компания»
123557, г. Москва, Пресненский Вал, д. 14, Тел./факс: +7 (495) 660-55-60, факс: 660-55-59
E-mail: HSC@HSC-service.com, info: 14134342, url: 1037794030941, www: http: 7704232960/770401001

Joint Stock Company «Helicopter service company»
14, Presnensky Val str., Moscow, 123557, Russia.
Tel./fax: +7 (495) 660-55-60, fax: 660-55-59, E-mail: HSC@HSC-service.com, www: www.hsc-copter.com

СЕРТИФИКАТ СООТВЕТСТВИЯ

- Сертификат — документ, удостоверяющий соответствие поставляемого АТИ требованиям системы менеджмента качества ОАО «ВСК»

Степени защиты:

- ▶ Уникальный номер
- ▶ Голографическая наклейка
- ▶ Печать и подпись ответственного сотрудника ОТК «ВСК»

- Сертификат, может быть проверен пользователем через портал или мобильное приложение ОАО «ВСК»

Шаги верификации:

- ▶ Войти на портал www.hsc-copter.com в раздел «Сертификаты»
- ▶ Ввести уникальный номер Сертификата в поисковую строку
- ▶ Сверить скан документа с оригиналом

Введите номер сертификата для проверки подлинности

Искать

Проверка сертификатов соответствия

Введите номер сертификата для проверки подлинности

Искать

Сертификат соответствия продукции с номером

TEST11111

найден в списке выданных сертификатов

Просмотреть отсканированную копию сертификата соответствия продукции вы можете по ссылке [скачать](#)

ПОДХОД АО «ВЕРТОЛЕТЫ РОССИИ» К МОДЕРНИЗАЦИЯМ

1 ВЫБОР ПО КАТАЛОГУ

- Заказчик выбирает модернизацию из каталога АО «Вертолеты России»



2 ПОДГОТОВКА РАЗРЕШИТЕЛЬНОЙ ДОКУМЕНТАЦИИ

- Оценка стоимости и объемов работ, предложение по поиску исполнителей работ
- Сопровождение работ по подготовке СБ для конкретного облика (если необходимо)

3 ПОСТАВКА АТИ

- Поставка модернизационных комплектов

4 ВЫПОЛНЕНИЕ РАБОТ

- Организация работ на заводах холдинга



КЛЮЧЕВЫЕ ПРОГРАММЫ МОДЕРНИЗАЦИИ ВОЗДУШНЫХ СУДОВ

- Трансмиссия 8М-1500-000 имеет увеличенные ресурсы, расширенный диапазон расходных материалов для обслуживания и увеличенный диапазон нагрузок.

- Автомат перекоса 8-1960-000 имеет новые конструктивные решения, позволяющие увеличить ресурсы и срок службы вертолетов семейства Ми-8/17 гражданского применения РФ и инозаказчиков.

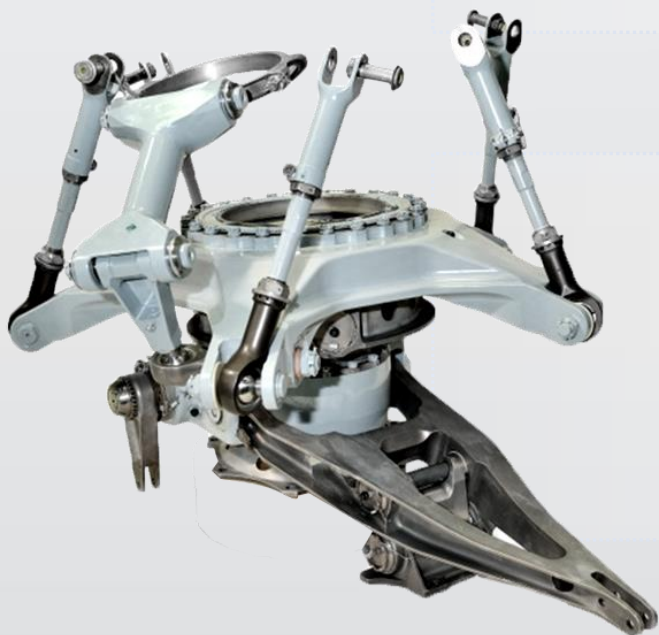

ПРИМЕРЫ ПРЕДЛАГАЕМЫХ МОДЕРНИЗАЦИЙ



- Замена Аи-9В на SAFIR 5 K/G-MI

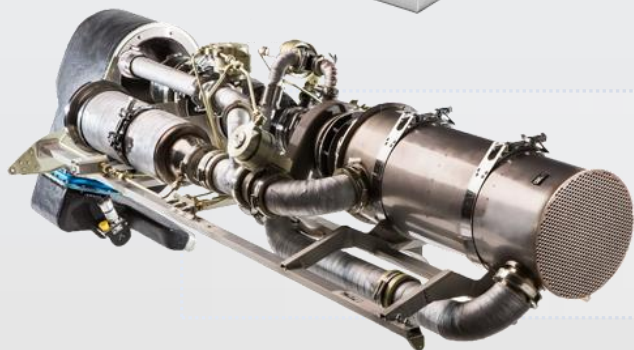

- Замена керосинового обогревателя КО-50 на СКВ ECS-M1V



- Замена ПЗУ 8АМТ-6820-040-1/2 на Centricer PALL QB0440

ПРИМЕРЫ ПРЕДЛАГАЕМЫХ МОДЕРНИЗАЦИЙ



- Установка прожектора TSL-1600



БСПИ-4-2 сер.2

ПУ-25-1

ЗБН-1-3 сер. 3

- Замена системы – БУР-1-2 на систему БУР-1-2 сер.2

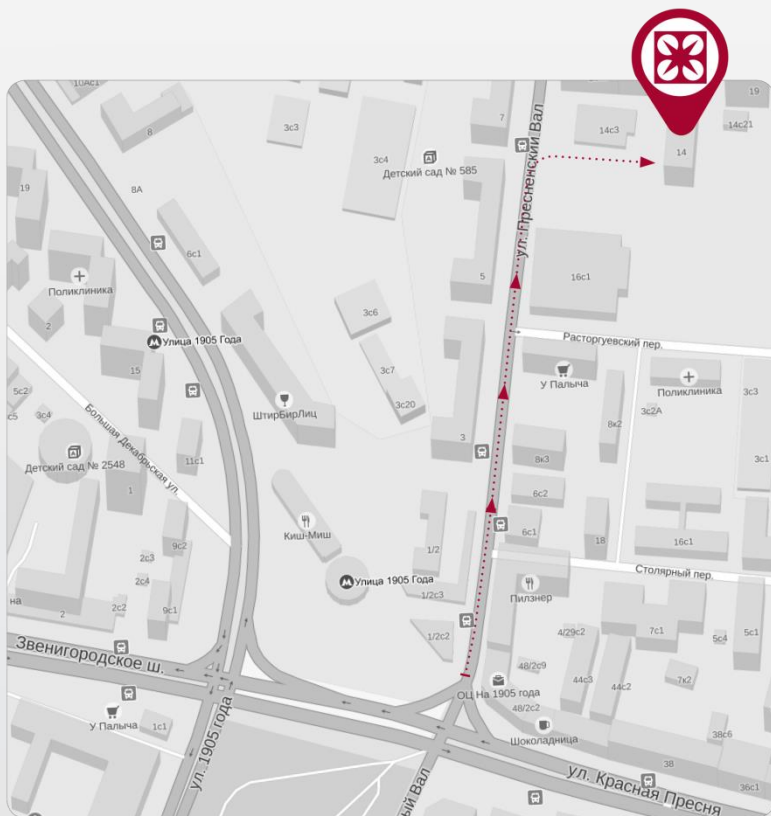

ВЕРТОЛЕТНАЯ СЕРВИСНАЯ КОМПАНИЯ

Адрес: г. Москва,
ул. Пресненский Вал д.14

Телефон: +7 (495) 660-55-60
Факс: +7 (495) 660-55-59

e-mail: hsc@hsc-copter.com
web: www.hsc-copter.com

Будем рады вам помочь
Спасибо!